

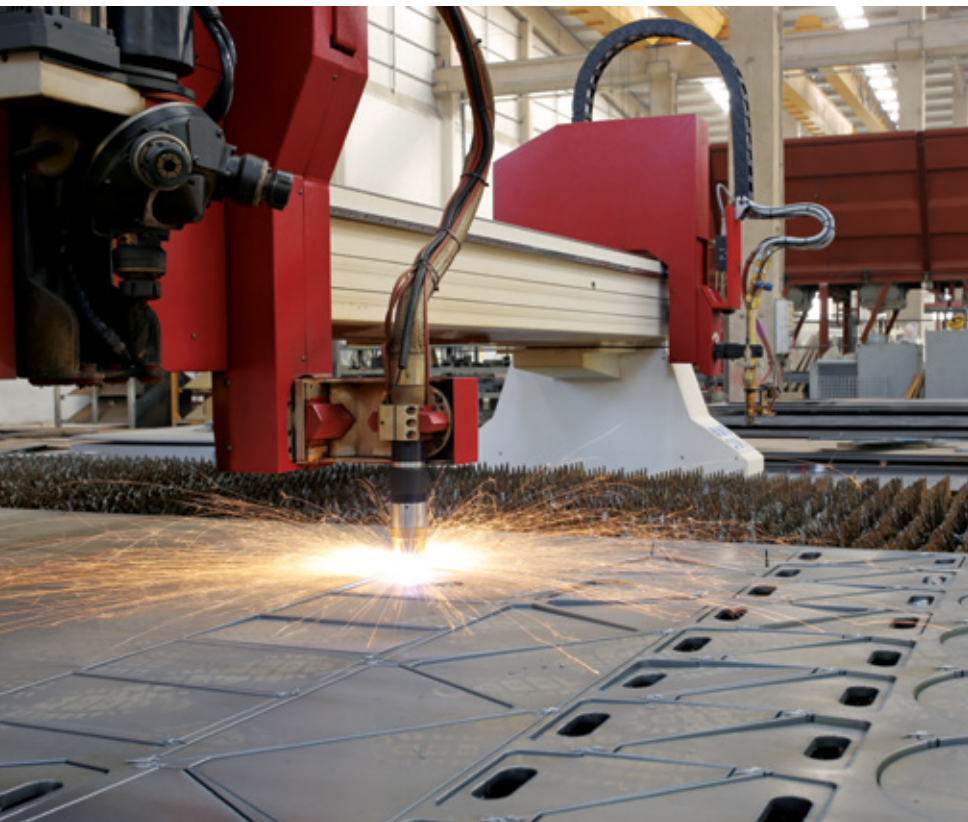

**MEKA**

**ДРОБИЛЬНО-СОРТИРОВОЧНОЕ  
ОБОРУДОВАНИЕ**

[www.mekaglobal.com](http://www.mekaglobal.com)





# MEKA

На сегодняшний день в 80-ти странах на 5-ти континентах свыше 3000 различных установок MEKA вносят вклад в строительство лучшего будущего.

#### **БОЛЕЕ 3-Х ДЕСЯТКОВ ЛЕТ В СФЕРЕ ПРОИЗВОДСТВА ИНЕРТНЫХ МАТЕРИАЛОВ И БЕТОНА**

MEKA была основана в 1987 году в Анкаре, в Турции, командой инженеров-энтузиастов с дальновидной целью - предоставления профессиональных инженерных услуг и производства высококачественного строительного оборудования.

#### **ЧТО МЫ ПРЕДЛАГАЕМ**

MEKA проявляет интерес к дробильно-сортировочному оборудованию со дня своего основания, с каждым днем прогрессируя в этой отрасли. MEKA стала одним из ведущих мировых брендов-производителей оборудования для производства инертных материалов, и все это благодаря акцентированному вниманию на передовые научные исследования и разработки, с ежегодным увеличением своих производственных мощностей начиная с 2000-го года.

#### **НАДЕЖНЫЙ ПАРТНЕР**

"MEKA - крупнейший турецкий производитель в своем сегменте. Мы способны точно определить потребности клиента, выполнить индивидуальные проекты, производить лучшую технику и оборудование для любой среды эксплуатации. Кроме того, мы проводим обучение персонала и оказываем послепродажное обслуживание по всему миру с нашим безусловным принципом "Лучший клиент – это довольный клиент!".

На протяжении трех десятилетий верно служа индустрии, MEKA стала признанным экспертом в своей области. Мы стремимся к совершенству во всех продуктах и услугах предлагаемых нами, и гордимся тем, что известны как надежный партнер наших клиентов."

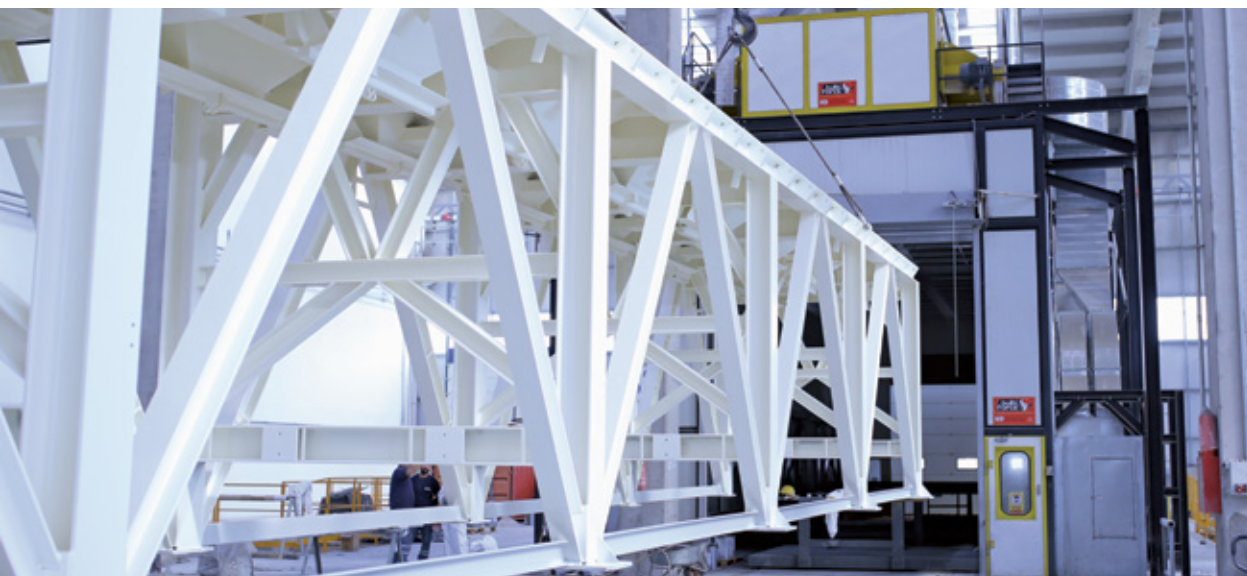





# МЕКА

## ВЫБОР ПРОФЕССИОНАЛОВ ПРОИЗВОДСТВА ИНЕРТНЫХ МАТЕРИАЛОВ, ТОВАРНОГО БЕТОНА И ГОРНОДОБЫВАЮЩЕЙ ПРОМЫШЛЕННОСТИ.

### МЕКА – ЭТО РЕШЕНИЕ

Предлагаемые нами решения - это продукт нашего инженерного опыта. "МЕКА – это опытный лидер отрасли, который предлагает решения, основанные на развернутых исследованиях создания индивидуальных продуктов. Это качество позволило нам стать мировым лидером в нашей отрасли.

Производственные потребности, географические условия, особенности ландшафта - все это определяют конкретные потребности каждого клиента, тем самым отличая одно решение от другого. Мы предлагаем индивидуальные решения на основе анализа всех потребностей и факторов, зачастую о которых клиент даже не подозревает. Это одна из причин, почему дробильно-сортировочные установки и бетонные заводы производства МЕКА являются предпочтительными в регионах с изменчивыми экологическими и географическими условиями."

### ДОЛГОВЕЧНОЕ И НАДЕЖНОЕ ОБОРУДОВАНИЕ

Качественные и надежные комплектующие, которые обеспечивают высокую эффективность для максимальной производительности. "Основным отличительным качеством нашей продукции является долговечность и надежность работы в тяжелых условиях. Наши опытные инженеры, техники, сварщики и другие рабочие производственных отделов тесно взаимодействуют друг с другом в процессе проектирования и производства с целью достичь высокого качества, не имеющего аналогов. Таким образом, наша продукция преодолевает такие сложности, как жесткие природные условия, длительный и непрерывный рабочий день и работа в условиях жестких динамических нагрузок. Кроме этого, наше оборудование характеризуется максимальной эффективностью работы с низкими эксплуатационными расходами в течение многих лет."

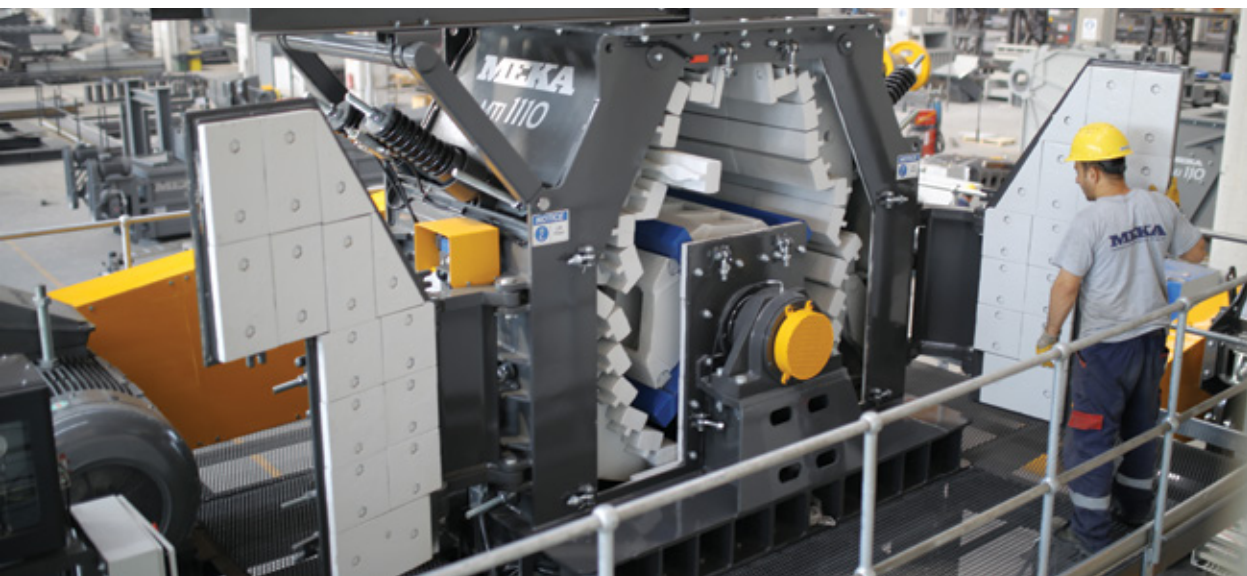



**MEKA**  
MF 1220

MEKA TECHNOLOGIES  
CONCRETE BATCHING  
CRUSHING AND SCREENING

MEKA  
CRUSHING AND CONCRETE BATCHING TECHNOLOGIES

CRUSHING SCREENING  
CONCRETE BATCHING  
TECHNOLOGIES

WARDON

# МЕКА ПИТАТЕЛИ

## ПРАВИЛЬНАЯ ПОДАЧА МАТЕРИАЛА - ЗАЛОГ ЭФФЕКТИВНОГО ДРОБЛЕНИЯ

Точно спроектированные питатели обеспечивают превосходную производительность подачи материала как на дробление, так и на сортировку, что обеспечивает повышенную производительность с равномерным распределением износа контактирующих поверхностей. Мы предлагаем несколько типов питателей, каждый из которых специфичен для области своего применения: колосниковый питатель с грохотом - для мелкого или крупного материала с большим содержанием песка и мелких частиц, пластинчатые питатели - для влажных и вязких материалов, вибрационные питатели - для крупнозернистого материала, полученного в процессе сноса зданий и взрывных работ, лотковые вибрационные питатели для подачи материала из приемного и/или накопительного бункера. Пожалуйста, обратите внимание на нижеприведенный ассортимент наших питателей, на детали, преимущества и технические характеристики каждого продукта.

КОЛОСНИКОВЫЕ ВИБРОПИТАТЕЛИ  
ЛОТКОВЫЕ ВИБРОПИТАТЕЛИ С КОЛОСНИКОВЫМ ГРОХОМ  
ЛОТКОВЫЕ ВИБРОПИТАТЕЛИ  
ВАЛКОВЫЕ ГРОХОТ- ПИТАТЕЛИ  
ПЛАСТИНЧАТЫЕ ПИТАТЕЛИ



**МЕКА**

# КОЛОСНИКОВЫЕ ВИБРОПИТАТЕЛИ

Колосниковые питатели МЕКА разработаны для применения в самых сложных и суровых условиях. Высокая износостойкость, долговечная конструкция привода, прошедшая термическую обработку и высококачественные вибраторы обеспечивают максимальную эффективность, надежность подачи, долгосрочную работоспособность с минимальными поломками.



**Высокая  
производительность  
в самых сложных  
условиях.**



		MGF 525	MGF 935	MGF 1146	MGF 1260	MGF 1450	MGF 1460
Д х Ш	мм	520x2500	900x3500	1100x4600	1200x6000	1400x5000	1400x6000
	дюйм х фут	20x8	35x11	43x15	47x20	55x16	55x20
Привод	кВт	2x4	2x7.5	2x11	2x12	2x12	2x14
	ЛС	2x5.5	2x11	2x15	2x16	2x16	2x19
Производительность							
	тонн/час	80-100	150-200	200-300	400-600	300-500	500-800
	короткая тонна/час	88-110	165-220	220-330	440-660	330-550	550-880
Длина колосников	1-секция	820	1000	1400	2-секции	1-секция	2-секции
	мм	820	1000	1400	2800	1840	2800
	фут	2.5	3.3	4.6	9	6	9
Макс. крупность кусков питания	мм	350	600	800	800	900	900
	дюйм	14	24	32	32	36	36

>> Результаты могут варьировать в зависимости от granulометрического состава, плотности, влажности и хрупкости исходного материала, а также сфер применения оборудования.



**МЕКА**

# ЛОТКОВЫЕ ВИБРОПИТАТЕЛИ С КОЛОСНИКОВЫМ ГРОХОТОМ

Лотковые питатели МЕКА с колосниковым грохотом разработаны для самых сложных условий применения. Разнообразие вариантов колосниковых решений делают наши питатели применимыми и для первичного грохочения. Компактный дизайн, высокая производительность и эффективность конструкции колосников в совокупности с дополнительной нижней декой позволяют осуществить грохочение с большей эффективностью отделения мелкой фракции.



**Широкий диапазон применения, долговечная конструкция привода и высококачественные вибраторы.**



		MSF 1276	MSF 1480	MSF 1880
Д х Ш Питателя	мм	1100x4600	1400x5000	1800x5000
	дюйм x фут	43x15	55x16	71x16
Д х Ш Грохота	мм	1200x3000	1400x3000	1800x3000
	дюйм x фут	47x10	55x10	71x10
Привод	кВт	П: 2x11 - Г: 2x11	П: 2x12 - Г: 2x12	П: 2x14 - Г: 2x14
П(Питатель) Г(Грохот)	ЛС	П: 2x15 - Г: 2x15	П: 2x16 - Г: 2x16	П: 2x19 - Г: 2x19
Производительность				
	тонн/час	200-300	300-500	800-1200
	короткая тонна/час	220-330	330-550	880-1320
Макс. крупность кусков питания	мм	800	900	1200
	дюйм	32	36	47

>> Результаты могут варьировать в зависимости от гранулометрического состава, плотности, влажности и хрупкости исходного материала, а также сфер применения оборудования.

# ЛОТКОВЫЕ ВИБРОПИТАТЕЛИ

Лотковые питатели МЕКА разработаны для самых суровых условий применения. Разнообразие размеров и типов наших питателей способствует их массовому применению для эффективности подачи материала, как на дробление, так и на грохочение после первичной стадии дробления. Питатели с мощными приводами и соответствующими лотками, установленные на шасси или на подвесном оборудовании, спроектированы для обеспечения высокой скорости подачи даже крупных материалов.



Широкое разнообразие применений для константной подачи материала на дробление и грохочение после первичной стадии.



**MPF 6515 MPF 8517 MPF 1020 MPF 1220 MPF 1520**

Д х Ш	мм	650x1500	850x1700	1000x2000	1200x2000	1500x2000
	дюйм х фут	26x5	33x6	40x7	47x7	59x7
Привод	кВт	2x1.1	2x1.6	2x2.2	2x2.2	2x3.8
	ЛС	2x1.5	2x2	2x3	2x3	2x5
Производительность	тонн/час	100-150	150-200	200-250	250-350	300-420
	короткая тонна/час	110-165	165-220	220-275	275-385	330-460
Макс. крупность кусков питания	мм	200	260	300	330	400
	дюйм	8	10	12	13	16

>> Результаты могут варьировать в зависимости от гранулометрического состава, плотности, влажности и хрупкости исходного материала, а также сфер применения оборудования.

# ВАЛКОВЫЕ ГРОХОТ-ПИТАТЕЛИ

В особенности при работе с трудно просеиваемым, мокрым, вязким и липким материалом этот вид грохот-питателей превосходит традиционные сортировочные установки, которые часто налипают и закупориваются, теряя всю эффективность своего применения. Положительное действие вращающихся валков с дисками треугольной формы приводит к падению материала, вперед обеспечивая разделение мелких частиц и равномерную скорость подачи. Нередко при использовании в тяжелых условиях и большой производительности подача материала на валковый грохот осуществляется пластинчатым питателем.

**Сортировка крупной фракции от мелкой и подача ее на первичное дробление.**

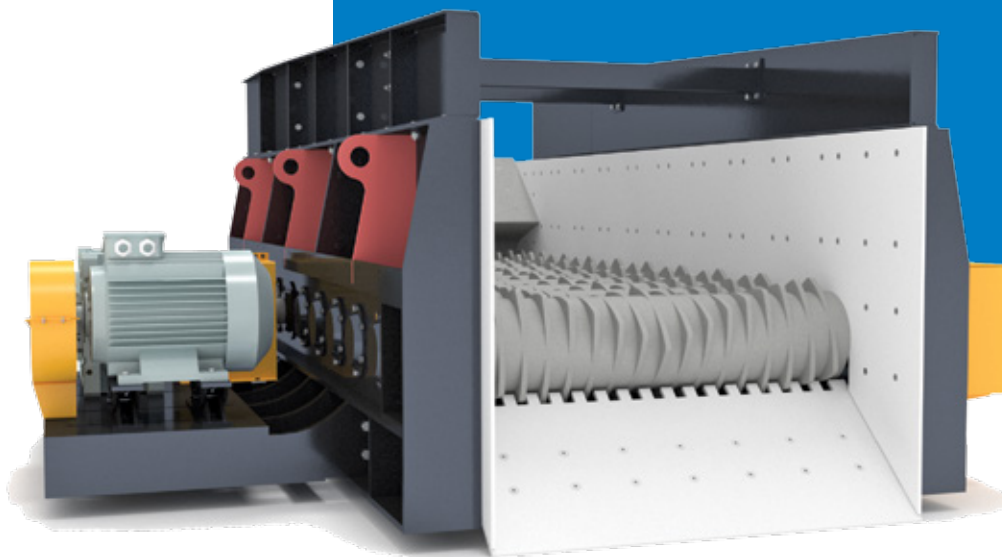
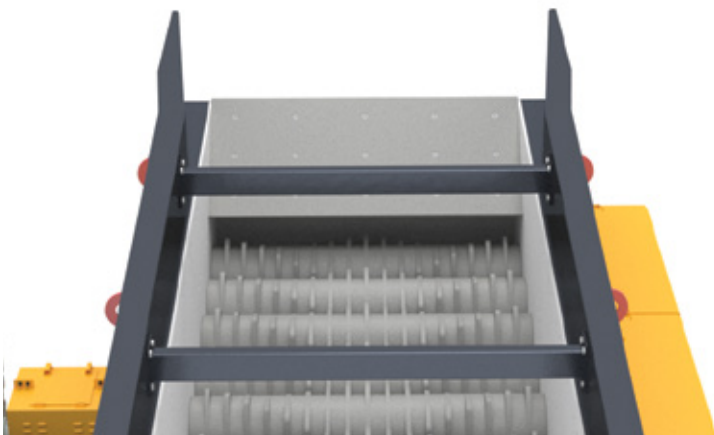

		MWF 1035	MWF1235	MWF 1440	MWF 1640	MWF 1650
Д х Ш	мм	1000x3500	1200x3500	1400x4000	1600x4000	1600x5000
	дюйм х фут	39x11	47x11	55x13	63x13	63x16
Привод	кВт	22	22	30	37	45
	ЛС	30	30	40	50	60
Производительность						
	тонн/час	200-300	300-400	350-450	400-500	500-600
	короткая тонна/час	220-330	330-440	385-496	440-550	550-660

>> Результаты могут варьировать в зависимости от гранулометрического состава, плотности, влажности и хрупкости исходного материала, а также сфер применения оборудования.

# ПЛАСТИНЧАТЫЕ ПИТАТЕЛИ

Пластинчатые питатели МЕКА имеют прочную конструкцию и предназначены для работы с крупно-фракционным материалом (глыбы), где не требуется сортировка мелких частиц или же где, эти частицы сортируются отдельным грохотом. Несомненно, среда использования пластинчатого питателя — это подача влажного, глинистого и липкого материала. Как правило, питатель устанавливается в наклонной или горизонтальной плоскости. Установка питателя в наклонном положении под большим углом позволяет использовать более короткий питатель, а также осуществить более компактное расположение всей конструкции и тем самым снизить инвестиционные расходы. Дополнительно в комплексе с питателем рекомендуем использовать "дриблинг конвейер" - конвейер, устанавливаемый под пластинчатым питателем для удаления просыпающегося материала, который экономит массу времени и исключает ручную очистку площади под питателем.



**Сверхпрочная конструкция, различные варианты использования.**

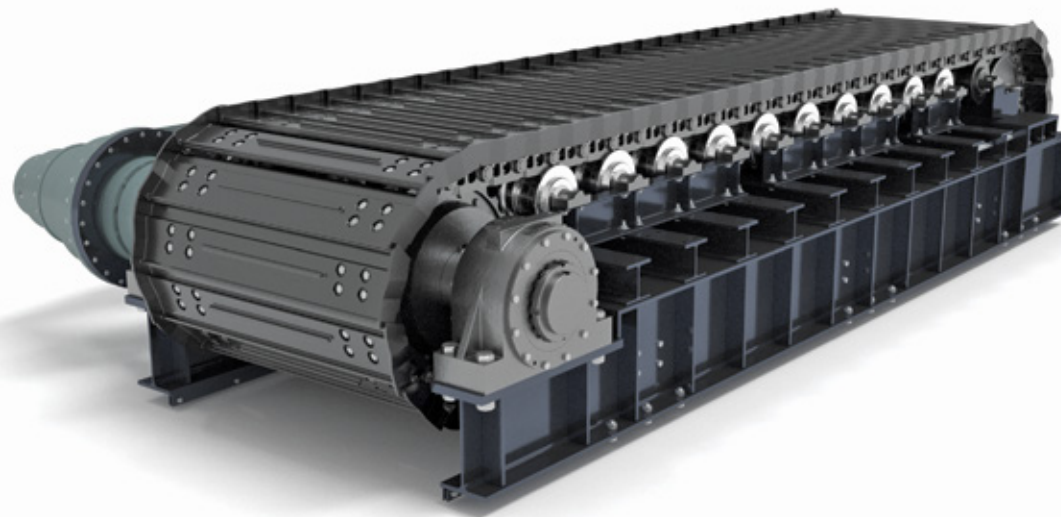

		MAF 1245	MAF 1255	MAF 1280	MAF 1545	MAF 1555	MAF 1580
Д x Ш	мм	1200x4500	1200x5500	1200x8000	1500x4500	1500x5500	1500x8000
	дюйм x фут	48x15	48x18	48x26	60x15	60x18	60x26
Производительность / Скорость полотна - 4м/мин (13 дюйм/мин)							
	тонн/час	335	335	335	415	415	415
	короткая тонна/час	370	370	370	460	460	460
Производительность / Скорость полотна - 6м/мин (20 дюйм/мин)							
	тонн/час	500	500	500	620	620	620
	короткая тонна/час	550	550	550	680	680	680
Производительность / Скорость полотна - 8м/мин (26 дюйм/мин)							
	тонн/час	670	670	670	830	830	830
	короткая тонна/час	740	740	740	910	910	910

>> Указанные значения производительности являются ориентировочными и обоснованы на насыпной плотности 1,6 т/м<sup>3</sup> (100 фунтов/фут<sup>3</sup>) при загружаемой фракции 800мм (31 дюйм). В зависимости от требований и условий использования доступны и более длинные питатели.







**МЭКА**

# ДРОБИЛКИ

**СДЕЛАНЫ НА СОВЕСТЬ  
СОЗДАНЫ ДРОБИТЬ**

**Надежные первичные, вторичные и третичные типы дробильного оборудования разработаны и изготовлены с первоклассным и точным инженерным мастерством.**

Наши дробилки разработаны в соответствии с требованиями и нуждами сектора производителей инертных материалов и горнодобывающей промышленности. Широкий ассортимент предлагаемых нами дробилок первичной, вторичной и третичной группы применим для дробления материалов размером до 1000мм, с возможностью вариации желаемой производительности исходя из типа, твердости и абразивности дробимого материала. В основе нашего дробильного оборудования лежит концепция передовой инженерной мысли в совокупности с техническими нововведениями, с использованием качественных комплектующих, прошедших специальные виды обработок для улучшения характеристик прочности и надежности, с применением комплексных решений и систем (автоматической смазки, гидравлических систем регулировки и т. д.) упрощающих эксплуатацию и обслуживание оборудования.

**ЩЕКОВЫЕ ДРОБИЛКИ  
ПЕРВИЧНЫЕ УДАРНЫЕ ДРОБИЛКИ  
ВТОРИЧНЫЕ УДАРНЫЕ ДРОБИЛКИ\*  
ТРЕТИЧНЫЕ УДАРНЫЕ ДРОБИЛКИ  
УДАРНЫЕ ДРОБИЛКИ С ВЕРТИКАЛЬНЫМ ВАЛОМ  
КОНУСНЫЕ ДРОБИЛКИ  
МОЛОТКОВЫЕ ДРОБИЛКИ**

\* Вторичные ударные дробилки располагают 2-мя различными вариантами исполнения ротора и камеры дробления.

**МЕКА**

# ЩЕКОВЫЕ ДРОБИЛКИ

Щековые дробилки дробят большие куски пород или руд путем сжатия. Механическое давление создается при помощи двух плит (щёк), одна из которых зафиксирована, а вторая подвижная. Щековые дробилки могут быть использованы как на первой, так и на второй стадии дробления. Щековые дробилки обладают очень широким спектром применения, так как способны дробить материалы любой твердости с минимальными затратами на эксплуатацию и обслуживание.



## МАСТЕР ДРОБЛЕНИЯ

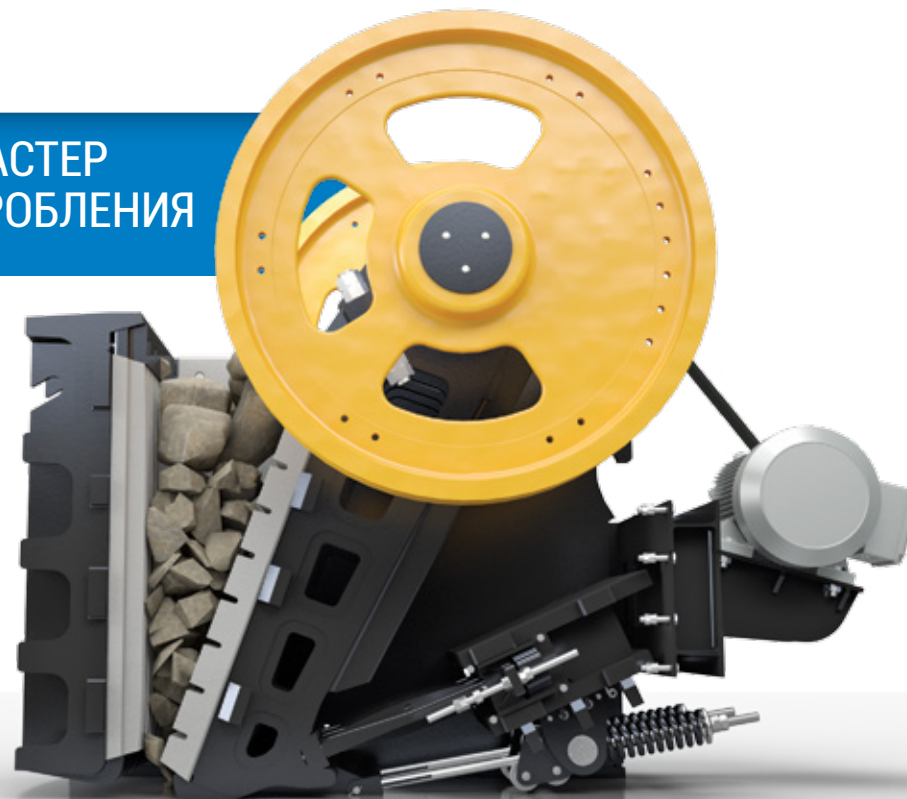

		ПЕРВИЧНЫЕ					ВТОРИЧНЫЕ	
		MJ 60	MJ 65	MJ 90	MJ 110	MJ 130	MJS 90	MJS 110
Загрузочное окно	мм	610x380	650x500	900x650	1100x850	1300x1000	900x200	1100x350
	дюйм	24x15	26x20	36x24	43x33	51x39	35x8	43x14
Разгрузочная щель (мин.- макс.)	мм	40-150	40-150	60-200	100-200	125-250	25-75	25-125
	дюйм	1.6-6	1.6-6	2.4-8	4-8	5-10	1-3	1-5
Мощность двигателя	кВт	30	45	75	132	160	30	75
	ЛС	40	60	100	180	220	40	100
Скорость дробилки/мин		330	330	293	228	210	330	330
Производительность								
	тонн/час	20-110	30-120	50-250	100-300	275-600	20-110	110-220
	короткая тонна/час	22-120	33-132	55-275	110-330	302-660	22-120	120-242
Вес	кг	6000	7000	11400	33000	43000	6000	11000
	фунт	13200	15400	25100	72800	94800	13200	24300

>> Результаты могут варьировать в зависимости от гранулометрического состава, плотности, влажности и хрупкости исходного материала, а также сфер применения оборудования.



**МЕКА**

# ПЕРВИЧНЫЕ УДАРНЫЕ ДРОБИЛКИ

Первичные роторные дробилки МЕКА серии MPI отличаются высокой степенью измельчения, относительно малым энергопотреблением, безопасностью и не сложным техобслуживанием, что является определяющим решением для задач, где требования к выпускаемой продукции и производительности отличаются особой строгостью. Прочность дробилок серии MPI делает их идеальными для разнообразных применений и конфигураций. В ряде случаев эти роторные дробилки могут быть альтернативой большим щековым дробилкам и могут быть применены для дробления фракций соразмерных с их загрузочным окном.



		MPI 1111	MPI 1114	MPI 1313	MPI 1515	MPI 1620
Диаметр ротора	мм	1100	1100	1300	1500	1600
	дюйм	43	43	51.2	59	63
Ширина ротора	мм	1070	1400	1300	1500	2000
	дюйм	42	55	51.2	59	78.7
Макс. крупность кусков питания	мм	600	600	900	1000	1300
	дюйм	24	24	36	40	52
Производительность						
	тонн/час	150-200	250-350	300-500	400-600	600-950
	короткая тонна/час	170-225	275-385	330-550	440-660	660-1040
Мощность двигателя	кВт	160	200	250	315	400
	ЛС	220	270	340	428	544
Вес	кг	14500	17500	17800	21820	40500
	фунт	32000	38600	39160	48100	89300

>> Результаты могут варьировать в зависимости от гранулометрического состава, плотности, влажности и хрупкости исходного материала, а также сфер применения оборудования.

**МЕКА**

# ВТОРИЧНЫЕ УДАРНЫЕ ДРОБИЛКИ - MSIH

Роторные дробилки серии MSI обеспечивают высокую производительность, высокий коэффициент измельчения и являются прекрасным решением для производства щебня кубовидной формы. Дробилки данного типа – это экономичное решение для дробления мягких и твердых пород, таких как речной камень, известняк и доломит. Конструкция данных дробилок позволяет их использование в процессе рециклинга асфальта.



Экономичное решение для мягких пород и пород средней твердости

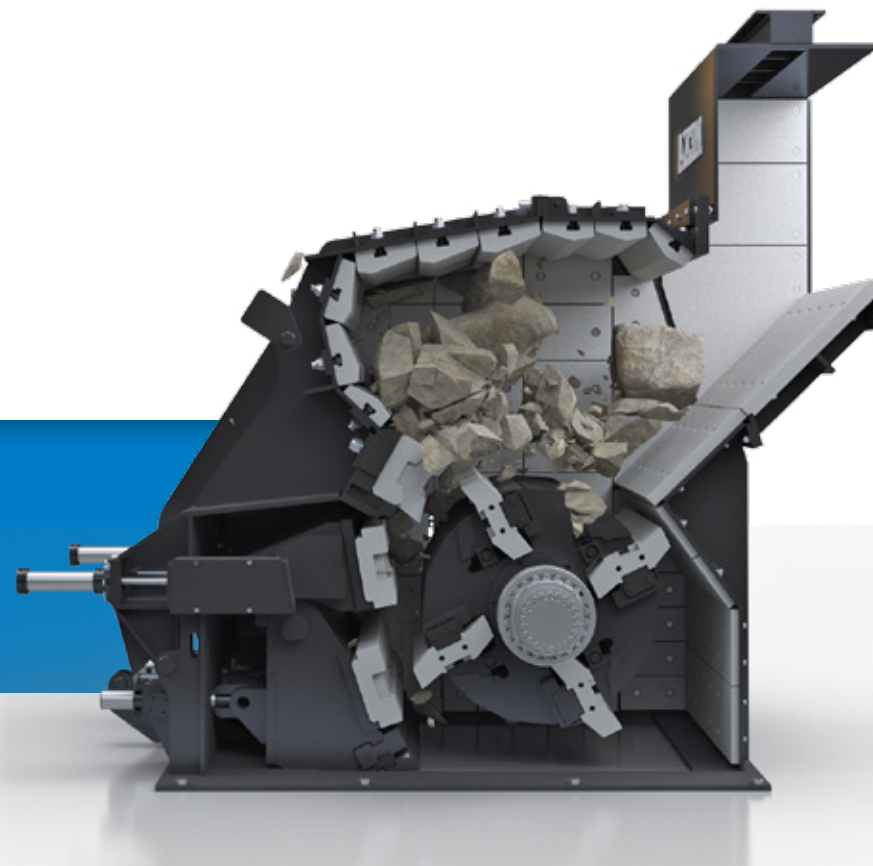

## MSIH 1110 MSIH 1112 MSIH 1115

Диаметр ротора	мм	1120	1120	1120
	дюйм	44	44	44
Ширина ротора	мм	1000	1200	1500
	дюйм	40	48	59
Макс. крупность кусков питания	мм	300	300	300
	дюйм	12	12	12
Производительность	тонн/час	130-200	170-250	250-350
	короткая тонна/час	110-165	165-220	275-385
Мощность двигателя	кВт	160	200	250-315
	ЛС	220	270	340-428
Вес	кг	17000	19000	21000
	фунт	37500	41900	46300

>> Результаты могут варьировать в зависимости от гранулометрического состава, плотности, влажности и хрупкости исходного материала, а также сфер применения оборудования.

**МЕКА**

# ВТОРИЧНЫЕ УДАРНЫЕ ДРОБИЛКИ - MSI

Вторичные ударные дробилки МЕКА являют собой уникальную комбинацию прочного и тяжелого ротора, износостойких материалов и конструкции дробильной камеры. В результате совокупность этих отличительных качеств привела к улучшению производительности, качеству продукции и снижению эксплуатационных расходов и затрат на изнашиваемые части.



Экономичное решение для мягких пород и пород средней твердости.

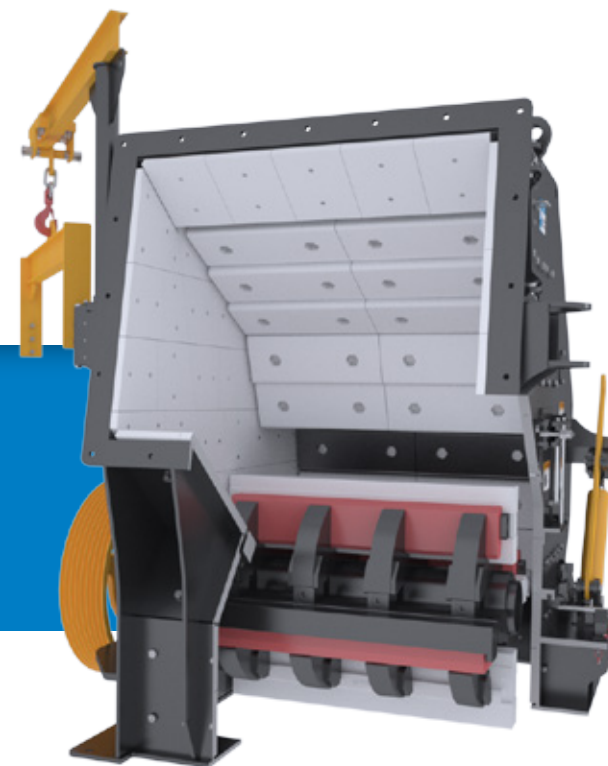

		MSI 1210	MSI 1312	MSI 1315
Диаметр ротора	мм	1200	1300	1300
	дюйм	48	51.2	51.2
Ширина ротора	мм	1000	1200	1500
	дюйм	40	48	59
Макс. крупность кусков питания	мм	250	350	350
	дюйм	10	14	14
Производительность	тонн/час	100-150	150-250	250-350
	короткая тонна/час	110-165	165-220	275-385
Мощность двигателя	кВт	132-160	200	250-315
	ЛС	180-220	270	340-428
Вес	кг	17500	23000	25000
	фунт	38600	50700	55100

>> Результаты могут варьировать в зависимости от гранулометрического состава, плотности, влажности и хрупкости исходного материала, а также сфер применения оборудования.

**MEKA**

# ТРЕТИЧНЫЕ УДАРНЫЕ ДРОБИЛКИ

Третичные роторные дробилки являются превосходным решением для дробления материалов средней твердости с однородным фракционным составом. Благодаря отличной кубовидности конечного продукта, данный вид роторных дробилок очень широко используется в производстве заполнителей для бетона и асфальта. Настраиваемые и взаимозаменяемые отбойные плиты и била позволяют достичь высокого коэффициента измельчения, вплоть до 50%. Ротор с опцией реверсивного хода позволяет понизить расходы на обслуживание за счет увеличения срока службы изнашиваемых элементов.

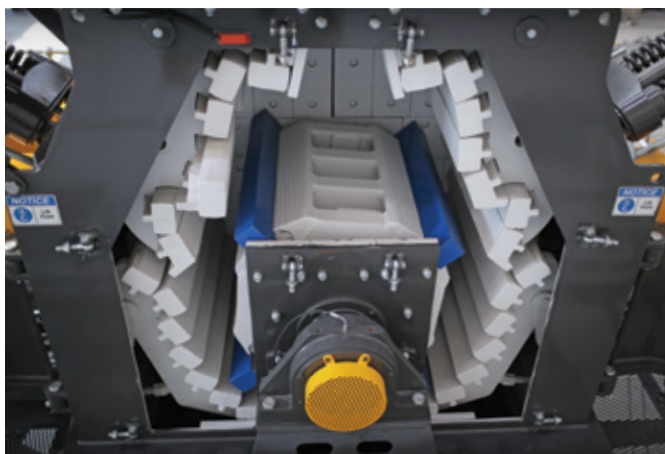

Превосходный выбор для производства мелкой фракции для бетона и асфальта.



		MTI 1115	MTI 1110	MTI 1105
Диаметр ротора	мм	1100	1100	1100
	дюйм	43	43	43
Ширина ротора	мм	1500	1000	500
	дюйм	59	40	20
Макс. крупность кусков питания	мм	150	150	150
	дюйм	6	6	6
Производительность	тонн/час	280-320	220-250	100-120
	короткая тонна/час	310-350	240-280	110-130
	Мощность двигателя	кВт	315	200-250
Вес	ЛС	428	270-340	150
	кг	22850	18750	13500
	фунт	50377	41336	29762

>> Результаты могут варьировать в зависимости от гранулометрического состава, плотности, влажности и хрупкости исходного материала, а также сфер применения оборудования.

**МЕКА**

# УДАРНЫЕ ДРОБИЛКИ С ВЕРТИКАЛЬНЫМ ВАЛОМ

## (ЦЕНТРОБЕЖНЫЕ ДРОБИЛКИ)

Центробежные ударные дробилки с вертикальным валом используются на вторичной, третичной и четвертичной стадиях дробления. Область применения данного типа дробилок весьма широка, используется для производства высококачественного дробленого песка, и для придания формы продукции, а также и в производстве промышленного сырья. Наряду с этим дробилки используются для снижения лещадности продукции придавая ей более кубовидную форму, также используются при сепарации и извлечения более мягкой породы из общей массы инертных материалов. Усовершенствованные альтернативы с открытой конструкцией дробильной камеры, много-шлюзовым ротором и большими подшипниками являются основными причинами того, что наши дробилки обеспечивают высокую эффективность и производительность.

**Превосходный  
выбор для  
производства  
мелкой фракции  
для бетона и  
асфальта.**



	Макс. крупность кусков питания		Мощность двигателя		дробилки	Производительность		Вес	
	мм	дюйм	кВт	ЛС		тонн/час	короткая тонна/час	кг	фунт
<b>MV 90 ROR</b> Моноприводный	50	2	200 250	270 340	800 - 1700 800 - 1700	200 250	220 275	10900 11200	23980 24640
<b>MV 90 ROR</b> Двухприводный	50	2	2 X 110 2 X 132 2 X 160	2 X 150 2 X 180 2 X 220	800 - 1700 800 - 1700 800 - 1700	200 250 300	220 275 330	12200 12400 12600	26840 27280 27720
<b>MV 90 ROS</b> Моноприводный	50	2	200 250	270 340	800 - 1600 800 - 1600	200 250	220 275	13200 13500	29040 29700
<b>MV 90 ROS</b> Двухприводный	50	2	2 X 110 2 X 132 2 X 160	2 X 150 2 X 180 2 X 220	800 - 1600 800 - 1600 800 - 1600	200 250 300	220 275 330	14300 14500 14700	31460 31900 32340
<b>MV 90 SOS</b> Моноприводный	75	3	200 250	270 340	800 - 1400 800 - 1400	200 250	220 275	13600 13900	29920 30580
<b>MV 90 SOS</b> Двухприводный	75	3	2 X 200	2 X 270	800 - 1400	400	440	15600	34320

>> Результаты могут варьировать в зависимости от granulometric состава, плотности, влажности и хрупкости исходного материала, а также сфер применения оборудования.



**МЕКА**

# КОНУСНЫЕ ДРОБИЛКИ СЕРИИ МСН

Конусные дробилки на протяжении многих лет широко используются на первичной, вторичной и третичной стадиях дробления твердых и абразивных пород, как в производстве инертных материалов, так и в горнодобывающей промышленности. Будучи разработанными, специально для дробления твердых пород, конусные дробилки являются одним из наилучших решений при дроблении речного камня, базальта и гранита, а также таких абразивных пород, как магнезит, также железная, хромовая и медные руды. Крепкий корпус конусных дробилок МЕКА выполнен из литой высокопрочной стали, обеспечивающей прочность и стабильность всей конструкции особенно при дроблении сверхтвердых материалов, тем самым понижая расходы на обслуживание.



**Эксперт в  
дроблении твердых  
материалов.**

Серия МСН;  
Стандартные типы камер  
дробления:  
F= Мелкая;  
M= Средняя;  
ЕС= Сверхкрупная.



		МСН 900			МСН 1150		
		Сверхкрупная	Средняя	Мелкая	Сверхкрупная	Средняя	Мелкая
Мощность двигателя	кВт	90	90	90	200	200	200
	ЛС	125	125	125	270	270	270
Макс. крупность кусков питания	мм	130	65	35	215	110	70
	дюйм	5.1	2.6	1.4	8.5	4.3	2.8

Номинальная производительность дробилки тонн/час при размере разгрузочной щели

Разгрузочная щель	10 мм	-	-	50-60	-	50-170
0.4 дюйм	-	-	55-66	-	-	55-190
16 мм	-	70-80	70-80	120-200	80-250	60-200
0.6 дюйм	-	77-88	77-88	132-220	90-275	66-220
19 мм	90-100	80-90	-	120-250	90-250	70-220
	100-110	88-100	-	132-275	100-275	77-250
0.75 дюйм	-	-	-	-	-	-
25 мм	110-120	-	-	110-280	100-320	80-260
1 дюйм	120-130	-	-	120-310	110-350	88-290
32 мм	120-130	-	-	150-320	-	-
1.3 дюйм	132-143	-	-	163-350	-	-

>> Результаты могут варьировать в зависимости от гранулометрического состава, плотности, влажности и хрупкости исходного материала, а также сфер применения оборудования.

**МЕКА**

# КОНУСНЫЕ ДРОБИЛКИ СЕРИИ MCS



Конусные дробилки этого типа отлично подходят для использования во вторичной стадии дробильных процессов, где требуется высокая производительность и возможность загрузки большим куском материала. Дробилка располагает возможностью приема большой фракции и соответственно большой производительностью согласно ее типоразмерам. Главный вал гидравлически поддерживается на обоих концах опор. Прочная конструкция дробилки охарактеризовала ее как долговечную, надежную и производительную машину, которая легка в обслуживании и обеспечивает высокий уровень рентабельности за счет безотказной работы.

**Эксперт в  
дроблении твердых  
материалов.**

Серия MCS;  
Стандартные типы камер дробления:  
M= Средняя;  
C= Сверхкрупная  
EC= Сверхкрупная.

		MCS 900			MCS 1150		
		Сверхкрупная	Сверхкрупная	Средняя	Сверхкрупная	Сверхкрупная	Средняя
Мощность двигателя	кВт / ЛС	90 / 125	90 / 125	90 / 125	200 / 270	200 / 270	200 / 270
Макс. крупность кусков питания	мм / дюйм	240 / 9.5	200 / 8	160 / 6.3	330 / 13	300 / 12	240 / 9.5
Номинальная производительность дробилки тонн/час при размере разгрузочной щели							
Разгрузочная щель	38 мм	-	-	-	270	250	240
	1.5 дюйм	-	-	-	300	275	260
	42 мм	-	-	120	290	270	260
	1.7 дюйм	-	-	130	320	300	285
	46 мм	-	155	150	305	290	280
	1.8 дюйм	-	170	165	330	320	310
	50 мм	175	165	-	320	310	-
	2 дюйм	190	180	-	350	340	-
	55 мм	195	-	-	360	-	-
	2.2 дюйм	210	-	-	390	-	-

>> Результаты могут варьировать в зависимости от гранулометрического состава, плотности, влажности и хрупкости исходного материала, а также сфер применения оборудования.

# МЕКА МОЛОТКОВЫЕ ДРОБИЛКИ

Молотковые дробилки большей частью используются для мелкого дробления материалов средней и мягкой твердости. Благодаря своей высокой гибкости молотковые дробилки могут быть адаптированы под различные условия эксплуатации. Камера дробления, состоящая из секций на шарнирах, открывается при помощи гидравлики. Легкозаменяемое навесное оборудование, такое как молотки и решетки позволяют быстро настроить оборудование на требуемую фракцию готовой продукции.

Сферы применения:

- Известняк и цементная промышленность;
- Карьеры;
- Гипсовая промышленность.

Эффективное и  
вариативное  
мелкое  
дробление.



		МНС1014	МНС 1214
Диаметр ротора	мм	1000	1200
	дюйм	40	47
Ширина ротора	мм	1400	1400
	дюйм	55	55
Пропускная способность	тонн/час	50-100	100-170
	короткая тонна/час	55-110	110-190
Установленная мощность*	кВт	90-132	132-160
	ЛС	125-180	180-220
Вес	кг	7940	9690
	фунт	17500	21300

\* Значения могут быть изменены согласно предоставленному техзаданию.



ДРОБИЛЬНО-СОРТИРОВОЧНЫЙ КОМПЛЕКС МЕКА  
ПРОИЗВОДИТЕЛЬНОСТЬ 600 ТОНН/ЧАС







# МЕКА ГРОХОТЫ

## В СЕРДЦЕ КАЖДОГО КАРЬЕРА И РУДНИКА

Процесс сортировки материала важен, как и сам процесс дробления. В сердце любого дробильно-сортировочного комплекса грохоты выполняют очень важную функцию как при распределении материала между процессами обработки, так и при сортировке конечного продукта. Высокоэффективные грохоты МЕКА, разработанные для различных типов и фракций материала, собираются без сварки из цельных стальных листов, устойчивых к вибрации, и оснащены регулировкой амплитуды вибрирования. Для соответствия требованиям широкого спектра применения, грохоты МЕКА производятся в нескольких вариациях до четырех дек и с различными площадями просеивающей поверхности от 2-16 м<sup>2</sup> (22-172 кв. фута), могут быть оснащены необходимыми размерами сит и колосников, перфорированных стальных или полиуретановых сит, с дополнительными опциями промывки материала.

НАКЛОННЫЕ ГРОХОТЫ  
ГОРИЗОНТАЛЬНЫЕ ГРОХОТЫ  
КОЛОСНИКОВЫЕ ГРОХОТЫ

# НАКЛОННЫЕ ГРОХОТЫ

Процесс сортировки материала важен, как и сам процесс дробления. В сердце любого дробильно-сортировочного комплекса грохоты выполняют очень важную функцию как при распределении материала между процессами обработки, так и при сортировке конечного продукта. Высокоэффективные грохоты MEKA, разработанные для различных типов и фракций материала, собираются без сварки из цельных стальных листов, устойчивых к вибрации, и оснащены регулировкой амплитуды вибрирования. Для соответствия требованиям широкого спектра применения, грохоты MEKA производятся в нескольких вариациях до четырех дек и с различными площадями просеивающей поверхности от 2-16 м<sup>2</sup> (22-172 кв. фута), могут быть оснащены необходимыми размерами сит и колосников, перфорированных стальных или полиуретановых сит, с дополнительными опциями промывки материала.

Безопасная и долговечная эксплуатация.



	Размеры		Количество дек	Мощность двигателя	
	мм	фут		кВт	ЛС
<b>MS 1240</b>	1200x4000	4x13	2 / 3 / 4	7.5	10
<b>MS 1540</b>	1500x4000	5x13	2 / 3 / 4	15	20
<b>MS 1650</b>	1600x5000	5.2x16.4	2 / 3 / 4	15	20
<b>MS 2050</b>	2000x5000	6.6x16.4	2 / 3 / 4	18.5	25
<b>MS 2060</b>	2000x6000	6.6x20	2 / 3 / 4	22	30
<b>MS 2460</b>	2400x6000	7.9x20	2 / 3 / 4	30	40
<b>MS 2563</b>	2500x6300	8.2x20.7	2 / 3 / 4	37	50

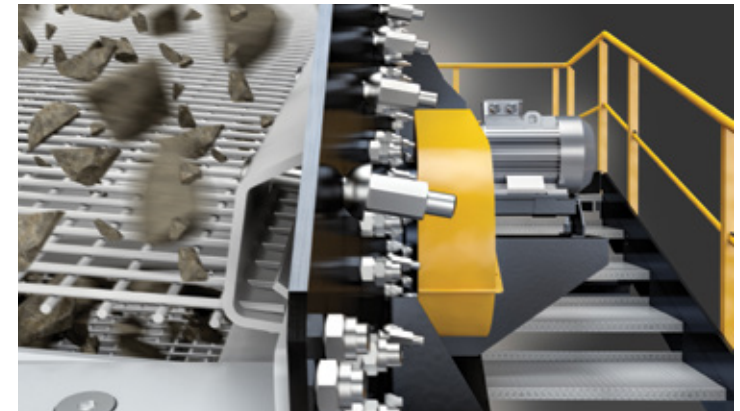

## КОРПУС НА БОЛТАХ-ЗАКЛЕПКАХ, БЕЗ ПРИМЕНЕНИЯ СВАРКИ



Традиционные грохоты на болтовом креплении дороги в обслуживании, так как постоянное откручивание гаек и срывание болтов из-за вибрации требует больших затрат на рабочую силу, создает определенный риск во время эксплуатации и в общем повышает себестоимость производства. Грохоты MEKA из серии MS и MGS собираются на заклепках и поэтому не требуют обслуживания болтов и обеспечивают безопасную работу. MEKA – единственный производитель в Турции, который производит грохоты на на Huck-болтах по умолчанию.



## Самонатяжная станция привода

Грохоты MEKA из серии MS и MGS по умолчанию оснащены самонатяжной базой привода для защиты электродвигателя и приводных ремней от перенапряжения, вызванного вибрацией, которая исключает выход из строя привода и снижает время и стоимость обслуживания.

# ГОРИЗОНТАЛЬНЫЕ ГРОХОТЫ

Горизонтальные грохоты МЕКА – это сочетание качества, надежности и производительности; обеспечивают длительный срок службы при работе в самых сложных применениях. В настоящее время клиенты предъявляют более жесткие требования к характеристикам продукта по форме и фракции. В результате ужесточения контроля наиболее эффективным способом решения этой задачи с первостепенной значимостью стал процесс сортировки. И на этом важном этапе производства заполнителей вы полностью можете довериться горизонтальным грохотам МЕКА. Эллиптическое движение грохотов сочетается с высоким ускорением, что приводит к большей мощности, чем в традиционных грохотах. Эта функция «высокой мощности» обеспечивает лучшую производительность, как с точки зрения пропускной способности, так и с точки зрения эффективности сортировки. Горизонтальные грохоты МЕКА в стандартной комплектации поставляются со спиральными пружинами, но в зависимости пожеланий клиента могут комплектоваться и усиленными резиновыми амортизаторами (опция).

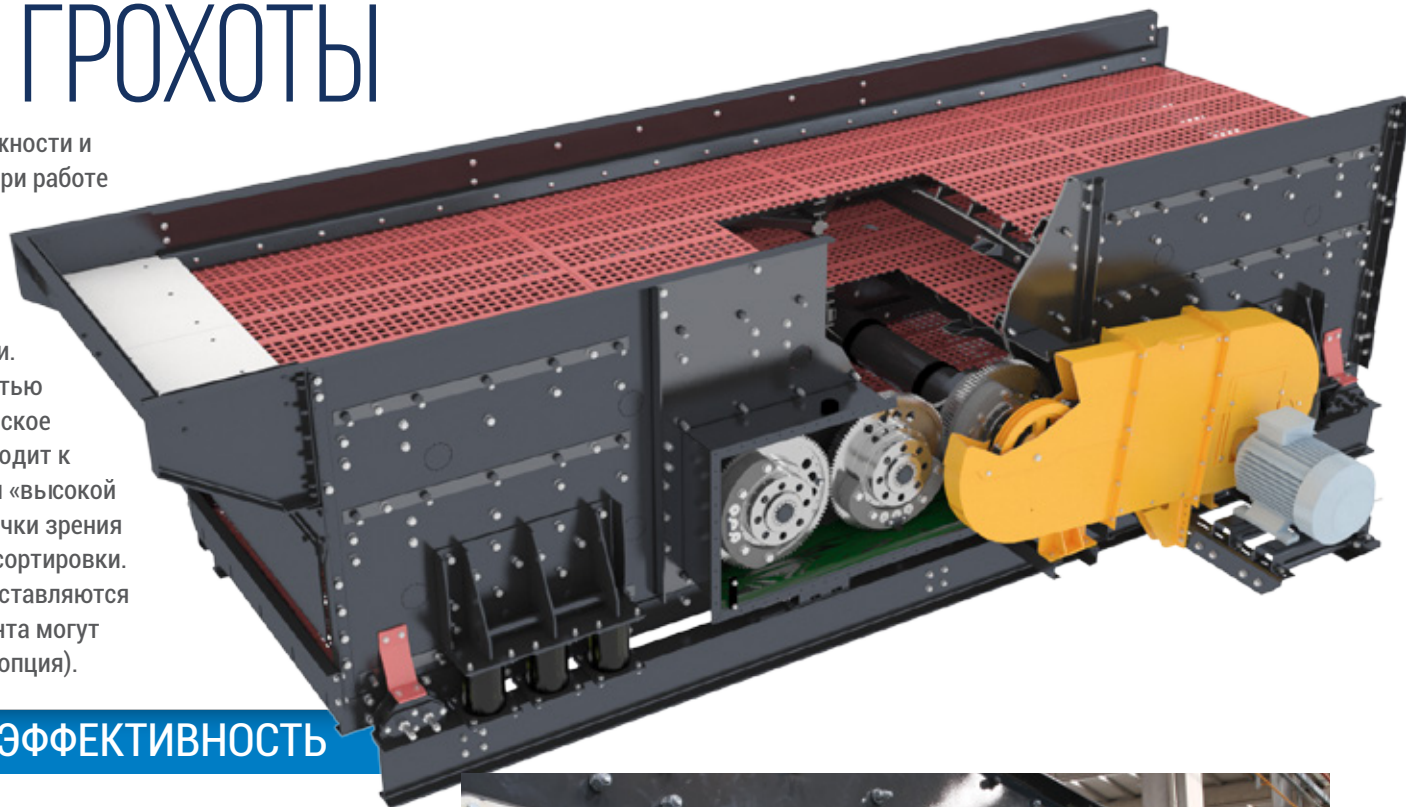

## ВЫСОКАЯ ПРОИЗВОДИТЕЛЬНОСТЬ И ЭФФЕКТИВНОСТЬ

	Размеры		Количество дек	Мощность двигателя		Скорость об/мин	Вес	
	мм	фут		кВт	ЛС		кг	фунт
<b>MHS 1848/2</b>	1830x4877	6x16	2	30	40	675-875	9124	20115
<b>MHS 1848/3</b>	1830x4877	6x16	3	37	50	675-875	10874	23973
<b>MHS 1860/2</b>	1830x6069	6x20	2	30	40	675-875	9576	21111
<b>MHS 1860/3</b>	1830x6069	6x20	3	37	50	675-875	11326	24970
<b>MHS 2148/2</b>	2134x4877	7x16	2	37	50	675-875	10045	22145
<b>MHS 2148/3</b>	2134x4877	7x16	3	37	50	675-875	11795	26004
<b>MHS 2160/2</b>	2134x6069	7x20	2	37	50	675-875	10675	23534
<b>MHS 2160/3</b>	2134x6069	7x20	3	45	60	675-875	12425	27392
<b>MHS 2448/2</b>	2438x4877	8x16	2	37	50	675-875	10991	24231
<b>MHS 2448/3</b>	2438x4877	8x16	3	45	60	675-875	12741	28089
<b>MHS 2460/2</b>	2438x6069	8x20	2	37	50	675-875	11517	25391
<b>MHS 2460/3</b>	2438x6069	8x20	3	45	60	675-875	13267	29249

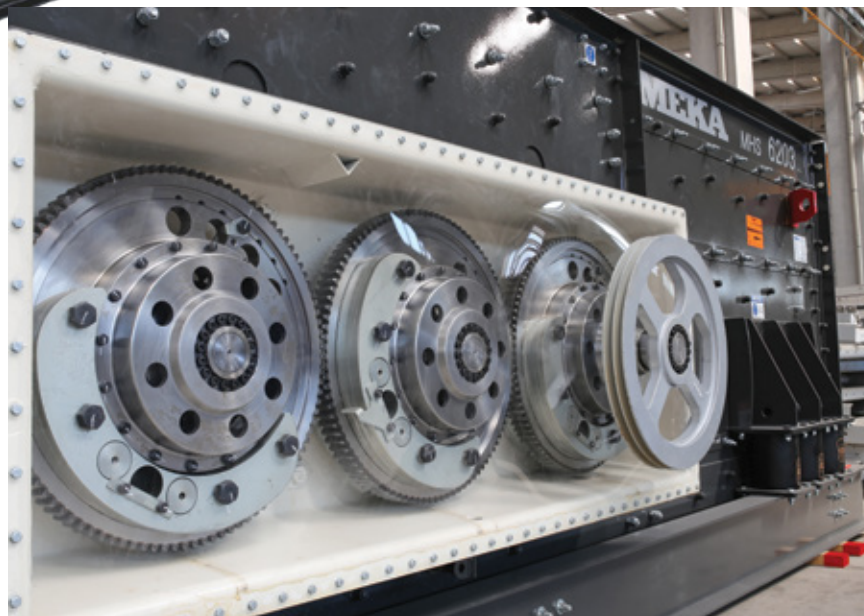

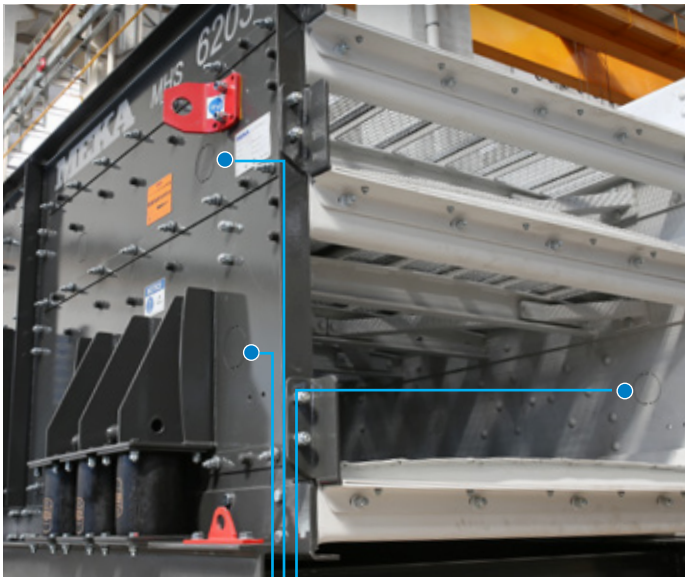

Переоборудование в грохот с промывкой - легко и быстро.



# КОЛОСНИКОВЫЕ ГРОХОТЫ

Колосниковые Грохоты – это грохоты для исполнения самых сложных работ (первичной или вторичной стадии). Это грохоты высокой производительности и устойчивы к абразивному износу. Данные грохоты обладают очень прочной конструкцией, позволяющей им с легкостью обеспечивать возложенную на них задачу. Несомненно, одна из их основных задач – это удаление мелких частиц между двумя стадиями дробления.

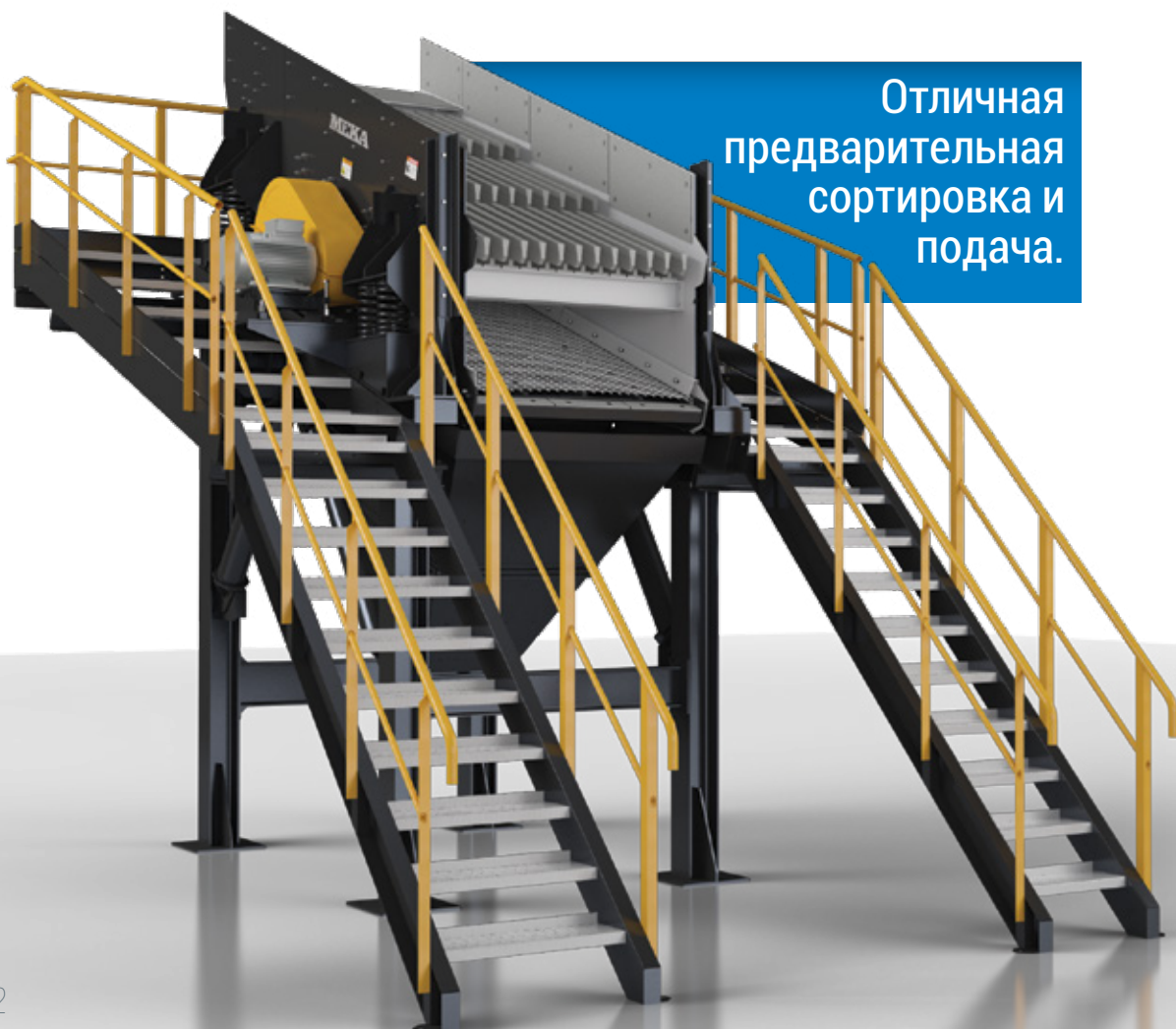

	Размеры		Количество дек	двигателя		Вес	
	мм	фут		кВт	ЛС	кг	фунт
<b>MGs 1230</b>	1200x3000	4x10	2	11	15	9124	20115
<b>MGs 1430</b>	1400x3000	4.6x10	2	15	20	4800	10600
<b>MGs 1640</b>	1600x4000	5.2x13	2	18.5	25	6500	14300

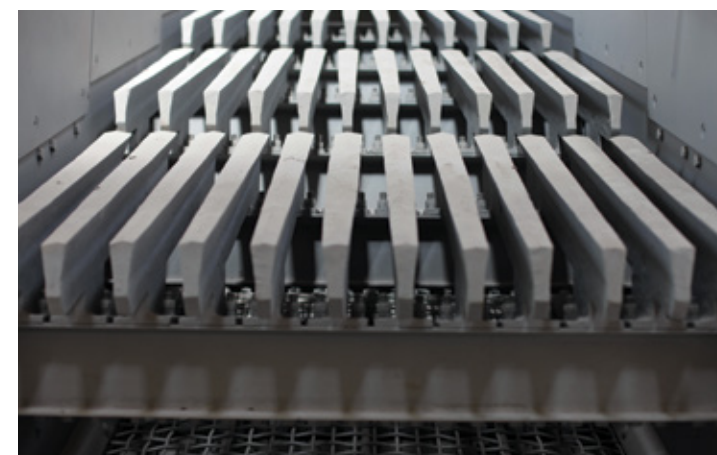



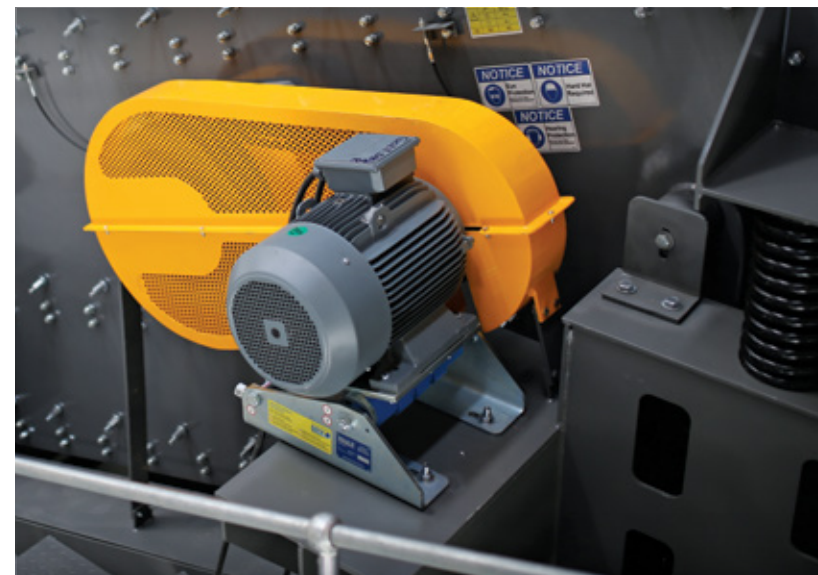

## Корпус из высокопрочной устойчивой к вибрации стали.

Грохоты МЕКА из серии MGS изготавливаются из высокопрочной стали устойчивой к вибрациям, которая значительно увеличивает долговечность оборудования и позволяет поддерживать первоначальные характеристики производительности и прочности в течение длительного срока эксплуатации. Наряду с этим наши инновации позволили исключить общие проблемы подобных грохотов - появление трещин на корпусе в местах технологических отверстий, в особенности в зоне привода. Появление трещин имеет необратимые последствия для целостности и надежности грохота и приводит к уменьшению срока службы.

## Модульный привод

На грохотах МЕКА серии MGS устанавливаются привода модульного типа, характеризующиеся легкостью в обслуживании. Модульный привод, состоящий из двух частей, позволяет быстро и легко обслужить любую из сторон, одну за другой. Также, используемый нами карданный вал, соединяющий модульные приводы, превосходит традиционные, более тяжелые цельные валы, по удобству и скорости обслуживания.



# МЕКА ПРОМЫВОЧНОЕ ОБОРУДОВАНИЕ

## ОДИН ИЗ ПУТЕЙ СОБЛЮДЕНИЯ ТРЕБОВАНИЙ К ХАРАКТЕРИСТИКАМ МАТЕРИАЛА ЛЕЖИТ ЧЕРЕЗ ПРОМЫВКУ И КЛАССИФИКАЦИЮ

Для производства стандартных промытых инертных материалов МЕКА располагает обширным ассортиментом оборудования, предлагая горнодобывающей промышленности свою поддержку и решения в деле промывки и обогащения продукции. Продукция МЕКА обладает отличными характеристиками надежности, легкости в транспортировке, быстрого монтажа и последующей эксплуатации.

СПИРАЛЬНЫЙ КЛАССИФИКАТОР (ОБЕЗВОЖИВАТЕЛЬ)  
КОРЫТНАЯ ГРАВИЕМОЙКА  
КОВШОВО-СПИРАЛЬНАЯ ПЕСКОМОЙКА  
ОБЕЗВОЖИВАЮЩИЙ ГРОХОТ  
КОМПАКТНЫЕ УСТАНОВКИ ДЛЯ ПРОМЫВКИ ПЕСКА



**МЕКА**

# СПИРАЛЬНЫЙ КЛАССИФИКАТОР (ОБЕЗВОЖИВАТЕЛЬ)

Эффективная промывка натурального и дробленочо материала.

Спиральные классификаторы (другие названия: обезвоживатели, шнеки дегидратации), используются для промывки мелкой фракции от 5-10 мм (3/8" или сетка 4-а), для точной классификации мелких частиц согласно заданным параметрам, для отделения водорастворимых глинистых масс, ила и других подобных мелких частиц. Доступны одно- и двух спиральные (вальные) модели классификаторов, в основном используемые после процесса влажного грохочения инертных материалов для нужд производства бетонов и растворов.



	Размер (Диам. х Ш)		Производительность		Материал		Мощность		Спираль об/мин	Вес	
	мм	дюйм х фут	тонн/час	короткая тонна/час	мм	дюйм	кВт	ЛС		кг	фунт
<b>ОДНОВАЛЬНЫЙ</b>											
<b>MFWS0440</b>	400x4000	16x13	20	22	10	3/8	3	4	21	1000	2200
<b>MFWS0550</b>	500x5000	20x16	30	33	10	3/8	4	5.5	21	1500	3300
<b>MFWS0660</b>	600x6000	24x20	50	55	10	3/8	5.5	7.5	21	2400	5300
<b>MFWS0976</b>	917x7620	36x25	100	110	10	3/8	11	15	21	6500	14300
<b>MFWS1010</b>	1000x10000	40x33	150	165	10	3/8	22	30	17	10500	23200
<b>MFWS1197</b>	1120x9700	44x32	175	192	10	3/8	18.5	25	17	10500	23200
<b>ДВУХВАЛЬНЫЙ</b>											
<b>MFWD0440</b>	400x4000	16x13	43	47	10	3/8	2x4	2x5.5	21	2300	5100
<b>MFWD0550</b>	500x5000	20x16	67	73	10	3/8	2x5.5	2x7.5	21	2800	6200
<b>MFWD0660</b>	600x6000	24x20	100	110	10	3/8	2x7.5	2x10	21	5200	11500
<b>MFWD0880</b>	800x8000	32x26	200	220	10	3/8	2x15	2x20	21	7700	17000
<b>MFWD0976</b>	917x7620	36x25	200	220	10	3/8	2x11	2x15	21	11300	24900
<b>MFWD1197</b>	1120x9700	44x32	350	385	10	3/8	2x18.5	2x25	17	18900	41700

>> Результаты могут варьировать в зависимости от гранулометрического состава, плотности, содержания ила и глины, количества используемой воды, индивидуальных настроек, и сфер применения промывочного оборудования.

**МЕТКА**

# КОРЫТНАЯ ГРАВИЕМОЙКА



## Эффективная промывка натурального и дробленого материала.

Корытные гравиемойки используются для удаления частичной загрязнённости крупных инертных материалов. Под загрязненностью в основном подразумеваются водорастворимые и водосмываемые: слизь, ил, пыль, мягкая глина и органические частицы. Традиционно данные установки используются как финальные промывочные машины после процесса влажного грохочения и способны работать с фракциями до 75 см (3"). В зависимости от требуемой производительности доступны одно- и двухспиральные гравиемойки. Классификация промываемого материала осуществляется под воздействием разной гравитационной силы на разные материалы в водной среде, где более мелкие включения всплывают вверх и удаляются через сливной порог в задней части установки, а более крупная фракция проталкивается спиралью к разгрузочной части.

	Размер (Диам. x Ш)		Производительность		Материал		Мощность		Спираль об/мин	Вес	
	мм	дюйм x фут	тонн/час	короткая тонна/час	мм	дюйм	кВт	ЛС		кг	фунт
<b>ОДНОВАЛЬНЫЙ</b>											
<b>MCWS0954</b>	928x5450	36x18	150-175	165-192	0-65	0-2 1/2	30	40	16-32	6500	14300
<b>MCWS1163</b>	1118x6350	44x20	200-250	220-275	0-75	0-3	37	50	16-32	9000	20000
<b>ДВУХВАЛЬНЫЙ</b>											
<b>MCWD0954</b>	928x5450	36x18	300-350	330-385	0-65	0-2 1/2	2x30	2x40	13-26	10800	23800
<b>MCWD1163</b>	1118x6350	44x20	400-500	440-550	0-75	0-3	2x37	2x50	13-26	15500	34200

>> Результаты могут варьировать в зависимости от гранулометрического состава, плотности, содержания ила и глины, количества используемой воды, индивидуальных настроек, и сфер применения промывочного оборудования.

# КОВШОВО-СПИРАЛЬНАЯ ПЕСКОМОЙКА



**Высокоэффективные ковшово-спиральные системы классификации песка.**

Ковшово-спиральные классификаторы МЕКА являют собой наиболее эффективное решение, когда речь идет об эффективности обезвоживания и качества песка, вымываемого из пульпы, поступающей из-под промывочного грохота или от другого моющего оборудования. Грейферный барабан, спаренный из двух ковшовых колес, обеспечивает удаление глины, слизистых образований и ила также при необходимости классифицирует получаемый песок до двух фракций.

	Привод		Потребление воды		Производительность		Скорость барабана об/мин
	кВт	лс	м3/ч	гал/мин	тонн/час	короткая тонна/час	
<b>MBW60</b>	5.5	7.5	50-75	220-330	40-60	44-60	2-5
<b>MBW100</b>	7.5	10	75-100	330-440	60-100	66-110	2-5
<b>MBW150</b>	11	15	100-125	440-550	100-150	110-165	2-5

>> Результаты могут варьировать в зависимости от granulometric composition, density, content of silt and clay, amount of water used, individual settings, and application spheres of the washing equipment.



# ОБЕЗВОЖИВАЮЩИЙ ГРОХОТ

## Линейная вибрация для эффективного обезвоживания

Вы можете рассчитывать на обезвоживающие грохоты МЕКА при решении проблем с промывкой материала, обратив этот процесс в прибыльное решение по получению различных мелкозернистых фракций. Обезвоживающие грохоты – это однодековые грохоты с регулируемым углом наклона, с линейной вибрацией и оборудованные модульными ситами с размером ячеек предназначенных для обезвоживания мелкой продукции, в дальнейшем направляемой к месту складирования.

	Размеры		Обезвоживающая площадь		Мощность двигателя		Максимальная производительность		Угол наклона тонна/час
	мм	фут	m <sup>2</sup>	sqft	кВт	ЛС	тонн/час	короткая	
<b>MDS1224</b>	1200x2400	4x8	2.88	32	2x3.6	2x5	70	77	-5° / +5°
<b>MDS1824</b>	1800x2400	6x8	4.32	48	2x5	2x7	100	110	-5° / +5°
<b>MDS1840</b>	1800x4000	6x13	7.2	78	2x7.5	2x10	150	165	-5° / +5°

>> Результаты могут варьировать в зависимости от гранулометрического состава, плотности, содержания ила и глины, количества используемой воды, индивидуальных настроек, и сфер применения промывочного оборудования.

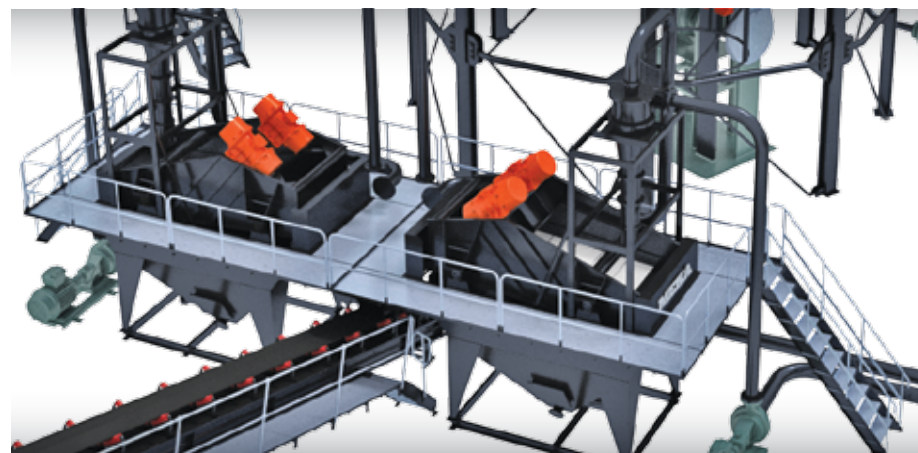
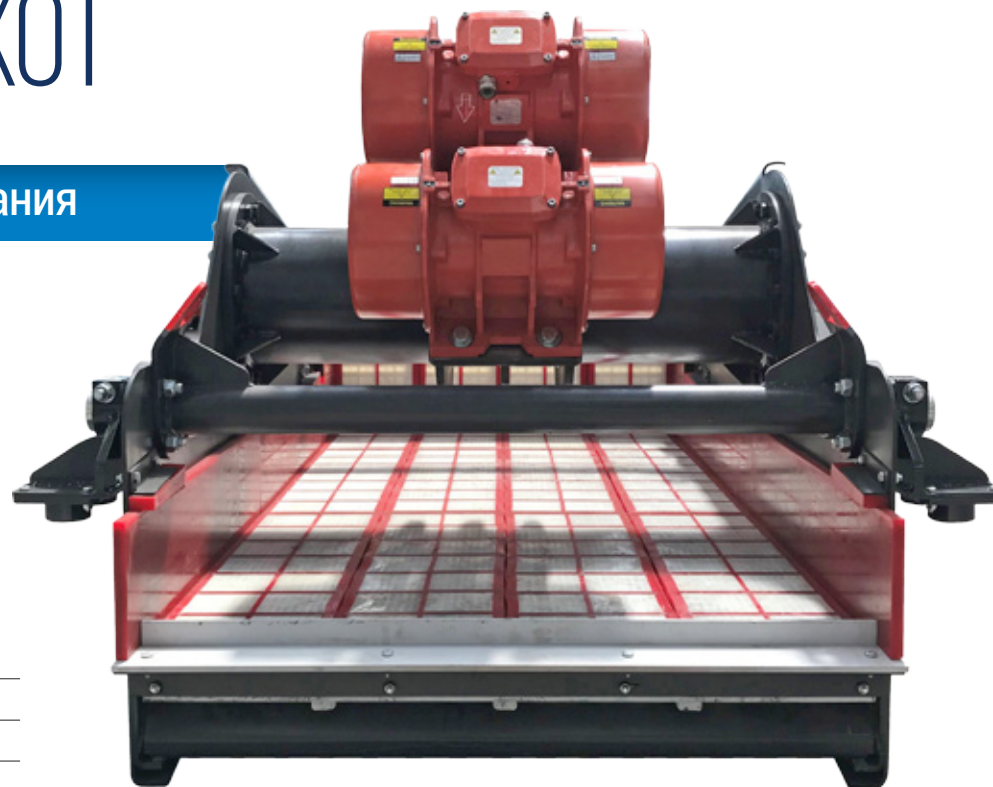

# КОМПАКТНЫЕ УСТАНОВКИ ДЛЯ ПРОМЫВКИ ПЕСКА

## Максимальная эффективность вашего промывочного комплекса.

Компактные установки для промывки песка с момента своего появления стали наилучшим решением для извлечения максимальной эффективности промывочных комплексов. Данные установки были спроектированы для производителей инертных материалов, для задействования их в действующих промывочных комплексах для решения задач улавливания мелких частиц, которые ранее направлялись вместе с водой в огромные бассейны-отстойники. Установка использует центробежную силу циклонов для удаления мелких включений глины, тины и другого мусора от частиц песка и состоит из накопительного бака, центробежного шламового насоса (ов), гидроциклона (ов) и обезвоживающего грохота установленных на едином шасси.

Установки для промывки песка МЕКА создаются путем комбинирования одного из следующих основных компонентов:

- 3 модели накопительных баков;
- 3 типоразмера шламовых насосов, выбираемых согласно абразивной резистентности и их производительности;
- 3 типа высокопроизводительных циклонов, предназначенных обеспечить границу разделения 70 мкм;
- 3 типа обезвоживающих грохотов, оснащенных модульными полиуретановыми ситами.



	МАКС. ПРОИЗВОДИТЕЛЬНОСТЬ		ПОТРЕБНОСТЬ ВОДЫ		ДИАМЕТР ЦИКЛОНА		МОЩНОСТЬ ДВИГАТЕЛЯ ГРОХОТА		РАЗМЕР ОБЕЗВОЖИВАЮЩЕГО ГРОХОТА	ТИПОРАЗМЕР НАСОСА		МОЩНОСТЬ НАСОСА		Вес	
	тонн/час	короткая	тонна/час	m³/h	гал/мин	мм	дюйм	кВт		ЛС	мм	фут	дюйм	кВтЛС	кг
<b>MCSP 1-70</b>	70	77	140-200	440-880	500	20	2 x 3,6	2x5	1200 x 2400	4x8	8"/6"	30	40	6100	13450
<b>MCSP 1-100</b>	100	110	200 - 350	880-1540	660	26	2 x 5	2x7	1800 x 2400	6x8	8"/6"	37	50	8200	18100
<b>MCSP 2-150</b>	150	165	300 - 450	1320-1980	2 x 500	2x20	2 x 7,5	2x10	1800 x 2400	6x8	10"/8"	45	60	8500	18700
<b>MCSP 2-200</b>	200	220	600	2640	2 x 660	2x26	2 x 7,5	2x10	1800 x 4000	6x13	10"/8"	75	100	10000	22000
<b>MCSP 2-250</b>	250	275	750	3300	2 x 660	2x26	2 x 7,5	2x10	1800 x 4000	6x13	12"/10"	90	125	10200	22500

>> Результаты могут варьировать в зависимости от гранулометрического состава, плотности, содержания ила и глины, количества используемой воды, индивидуальных настроек, и сфер применения промывочного оборудования.



MEKA-TRACK  
MTJ 1165

MEKA

MEKA-TRACK  
MTJ 1165

 [WWW.MEKAGLOBAL.COM](http://WWW.MEKAGLOBAL.COM)





# МЕКА МОБИЛЬНЫЕ РЕШЕНИЯ

## НАИЛУЧШИЕ РЕШЕНИЯ ДЛЯ ВРЕМЕННЫХ НУЖД

Временные комплексы производства инертных материалов – это общая потребность и актуальность краткосрочных проектов, таких как дамбы и дороги. большей частью оборудование таких производств находится вне карьеров; демонтируется, транспортируется, устанавливается или же хранится на складе. В свою очередь межэксплуатационные расходы, могут быть значительно выше первоначальных инвестиций. В таких случаях даже не смотря на первоначальные большие инвестиции мобильные решения, предлагают более приемлемые и рациональные возможности эксплуатации, нежели стационарные дробильно-сортировочные комплексы, ввиду экономии времени на демонтаж и установку, также возможностей легкого их транспортирования.

МОБИЛЬНЫЕ ДРОБИЛЬНО-СОТИРОВОЧНЫЕ  
УСТАНОВКИ  
ЩЕКОВАЯ ДРОБИЛКА НА ГУСЕНИЧНОМ ХОДУ

**МЕКА**

# ЩЕКОВАЯ ДРОБИЛКА НА ГУСЕНИЧНОМ ХОДУ

Компактность и малые габариты самоходных щековых дробилок МЕКА серии J предоставляют полную мобильность и свободу передислокации установки. МЕКАTRACK MTJ1165 представляет собой образец совокупности превосходной производительности с низкими эксплуатационными расходами, также быстрое разворачивание и запуск в эксплуатацию.



## ДИСТАНЦИОННОЕ УПРАВЛЕНИЕ

Предоставляет возможность дистанционного управления и передвижения установки, а также контроля работы колосникового питателя.

## ПРИЕМНЫЙ БУНКЕР-ПИТАТЕЛЬ

Цельносварная конструкция с толщиной боковых и верхних стенок 25 и 20 мм соответственно, с износостойкой футеровкой днища.

## Колосниковый питатель/обводной желоб.

Подающий питатель двухстороннего действия (на конвейер готовой продукции или на обводной конвейер (by-pass)). Изготовлен из стальных пластин 6 мм и укомплектован направляющими затворами, что позволяет при необходимости очищать подаваемый материал от мелкой фракции.

## СИЛОВОЙ АГРЕГАТ

Тип : CAT™ C9.3 ACERT™

Мощность : 242 кВт (325 ЛС) при 1700 об/мин

Емкость топливного бака: 450л

Расход топлива: 30-35 л/час

Тип муфты : Высокоэффективная, саморегулирующаяся муфта с коробкой передач

Привод : Прямой привод на базе гидравлических насосов

Техобслуживание : легкий доступ к навесному оборудованию



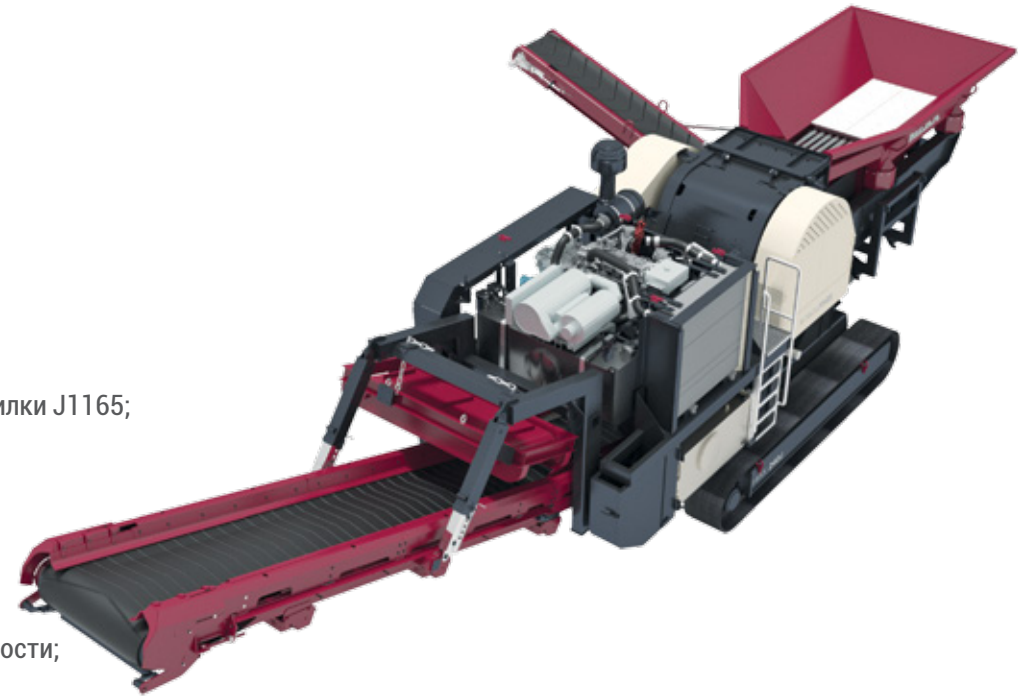

Мобильные щековые дробилки MEKA серии J обеспечивают следующие преимущества:

- Настоящая мобильность при компактных размерах;
- Легкость и оперативность при перемещении между объектами или карьерами;
- Быстрый запуск при низких эксплуатационных расходах;
- Конструкция позволяющая использовать максимум производительности щековой дробилки J1165;
- Превосходная мощность дробления;
- Применение на дроблении горной массы и рециклинга материалов(бетон, куски ЖБИ);
- Комплектуемые известных брендов;
- Непревзойденная универсальность для процессов переработки материалов;
- Продвинутый интерфейс и высокий уровень безопасности;
- Безопасный и надежный процесс работы с простой системой управления;
- Высокоэффективный силовой агрегат для обеспечения максимальной производительности;
- Экологически безопасный дизельный двигатель;
- Непревзойденная надежность обеспечивает максимальную пригодность.



**МЕКА**

# МОБИЛЬНЫЕ ДРОБИЛЬНО-СОРТИРОВОЧНЫЕ УСТАНОВКИ

Ассортимент продукции МЕКА предлагает и дробильные установки, смонтированные на полуприцепах. Для удобства установки комплектуются питателем, дробилкой, конвейерами и электрической панелью управления.

Установки МЕКА серии MMG – это щековая дробилка с высокой степенью сжатия, на загрузке которых используется вибрационный колосниковый питатель установленных на мобильной колесной базе. Колосниковый питатель с настраиваемым зазором и отводным лотком позволяет добиться гибкости использования при различных применениях. Высота загрузочной части конвейера под щековой дробилкой с изменяемым углом, при транспортировке конвейер поднимается, а при развернутом состоянии позволяет настроить оптимальный зазор между дробилкой и конвейером, тем самым снижая удар от падающего на него материала.

Установки МЕКА серии MMPI – это первичные ударные дробилки МЕКА, установленные на колесном шасси, являющихся основным решением при дроблении разных видов известняков или же при вторичной переработке материалов. Для обеспечения большой производительности данные установки комплектуются колосниковыми питателями. Подачу материала на установку возможно осуществить погрузчиком, самосвалом или экскаватором. Для увеличения коэффициента дробления ударные горизонтальные дробилки опционально могут быть оборудованы 3-ей отражательной плитой.

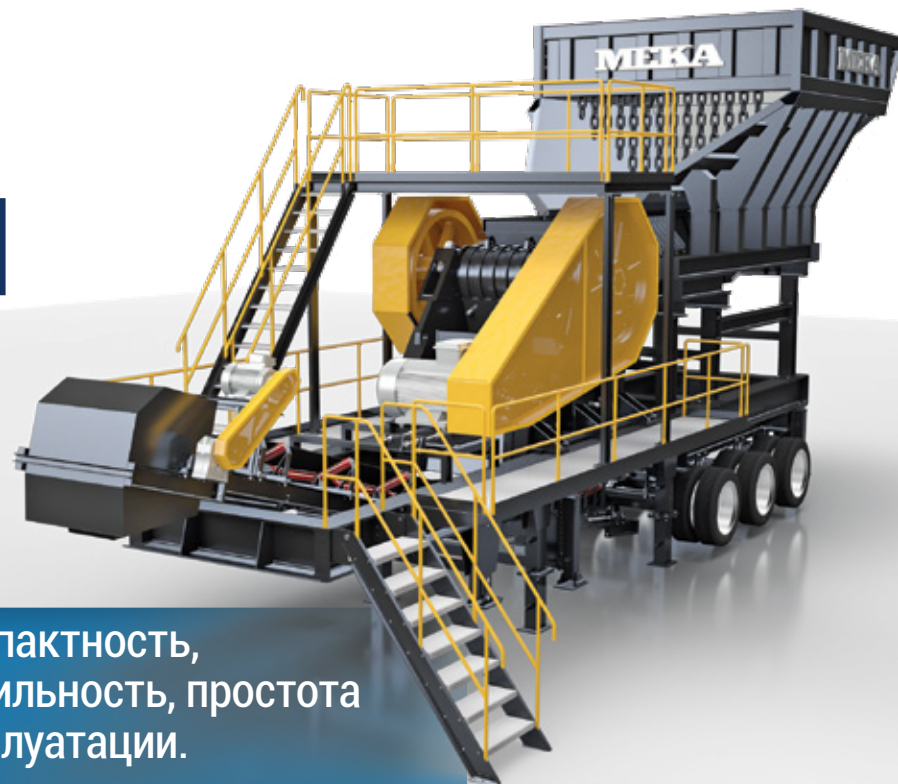

**Компактность,  
мобильность, простота  
эксплуатации.**



	Модель питателя	Модель дробилки	Размер ленточного конвейера		Транспортировочные габариты		Вес	
			мм	дюйм x фут	мм	фут	кг	фунт
<b>MMG 60</b>	MF525	MJ60	650x8000	26x26	7900x3400x3600	26x11x12	23000	50700
<b>MMG 90</b>	MF935	MJ90	800x7500	32x24	8400x3600x4300	28x12x14	27000	59500
<b>MMG 110</b>	MF1146	MJ110	1000x8000	40x26	13500x3700x4300	44x12x14	65800	145100
<b>MMPI 1313</b>	MF1146	MPI1313	1000x8000	40x26	14000x3600x4300	46x12x14	55000	121300
<b>MMPI 1515</b>	MF1450	MPI1515	1200x8000	48x26	15000x3700x4300	49x12x14	68000	149900



**MEKA**

**MEKA**

CRUSHING & CONCRETE BATCHING TECHNOLOGIES  
*Extreme Power*  
www.mekacrushers.com

**MEKA**

CRUSHING & CONCRETE BATCHING TECHNOLOGIES

*Extreme Power*

www.mekacrushers.com

**MEKA**

**CRUSHING & SCREENING**

Tel: +90 312 397 91 33 / e-mail: sales@mekacrushers.com

www.mekacrushers.com

# МЕКА КОНВЕЙЕРЫ



Качество и производительность конвейерных систем имеют решающее значение в деле обеспечения бесперебойной связи между дробильными и сортировочными узлами на рудниках и карьерах. Для обеспечения бесперебойной работы, конвейеры МЕКА изготовлены из прочной стальной рамы и оснащены лучшими комплектующими и системами безопасности.



Ключ к успеху и  
стабильных результатов.

Ассортимент наших конвейерных систем способен предложить решение для любой цели применения и предложить максимальную эффективность, долговечность и надежность в необходимой транспортировке материалов.



**МЕКА**

# СИСТЕМЫ АВТОМАТИЗАЦИИ И КОНТРОЛЯ ПРОЦЕССОВ

С каждым днем развитие процессов дробления и сортировки посредством автоматизации приобретает все более весомый характер. Производительность и эффективность - критерии для обеспечения которых МЕКА предлагает различные варианты и возможности контроля процессов через панели управления будь то автономный контроль отдельно взятой машины или масштабного дробильно-сортировочного завода.

Помимо стандартных систем автоматизации и управления процессами, МЕКА предлагает и системы с обширными возможностями мониторинга процессов на любом этапе дробления, сортировки и транспортировки материалов в реальном времени.

Особенности и преимущества систем автоматизации МЕКА

- Комфортабельная кабина управления с кондиционером;
- Панель управления из комплектующих высокого качества;
- Панель управления с мнемосхемой завода;
- Функция блокировки;
- Функция настройки переменной скорости питателей;
- Опции плавного пуска двигателей;
- Аварийный шнуровой выключатель, датчики вращения, проскальзывания и положения конвейерных лент;
- Весовые приборы на конвейерные ленты;
- Оригинальное программное обеспечение на базе Microsoft (опционально);
- Ручное, полуавтоматическое и автоматическое управление (опционально);
- Производственные и складские отчеты (опционально);
- Модуль технического обслуживания и мониторинг ошибок и уведомлений (опционально);

**Система автоматизации МЕКА -  
эффективность всего комплекса.**





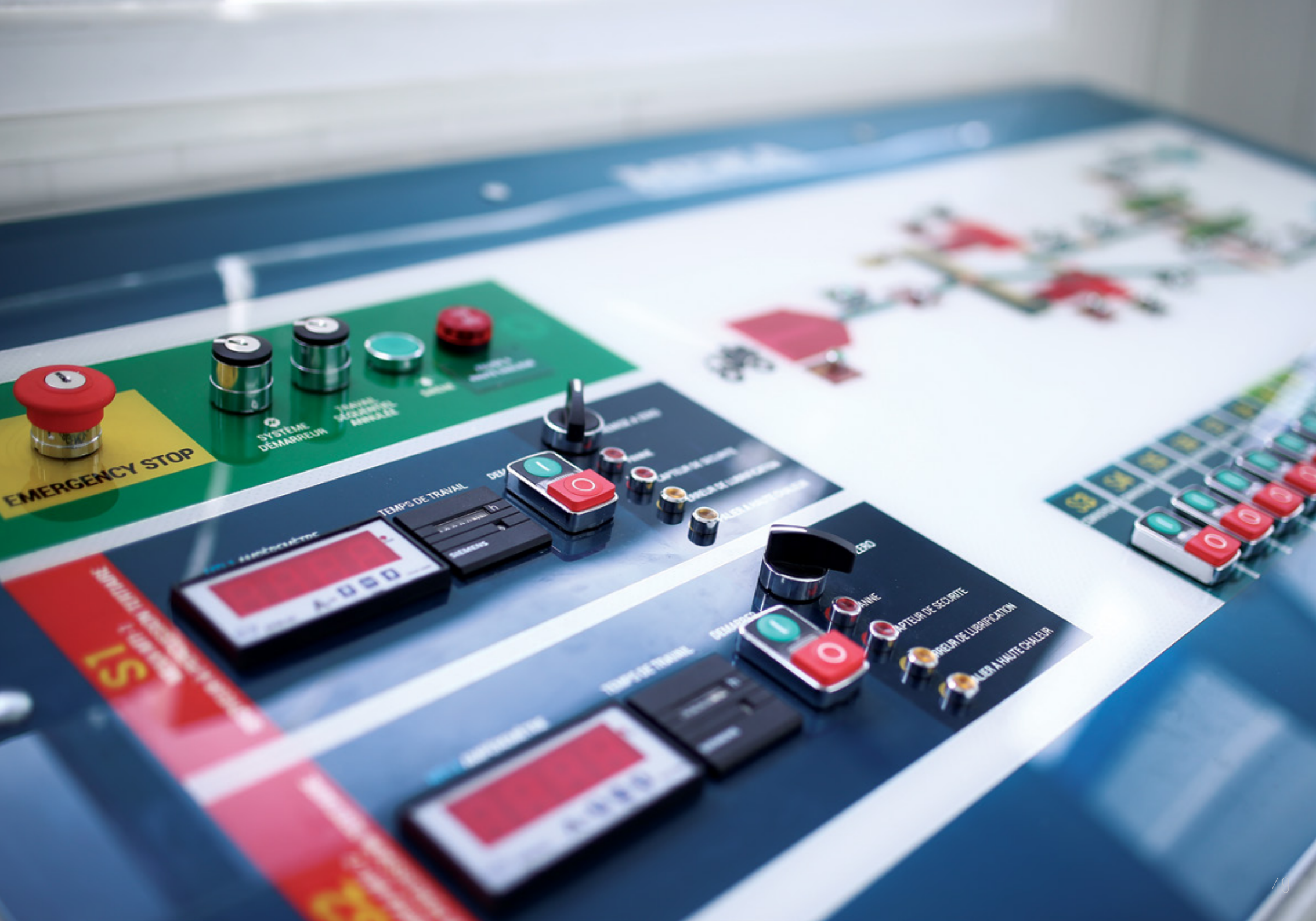

EMERGENCY STOP

SYSTEME  
DEMARREUR

TEMP. DE TRAVAIL

4-000

TEMP. DE TRAVAIL

4-000

DEMARREUR

CAPTEUR DE SECURITE

ALARME A HAUTE CHALEUR







**ГОЛОВНОЙ ОФИС MEKA GLOBAL**  
Çamlıca Mah. Anadolu Bul. 147. Sok.  
Atlas İş Merkezi No:5/9  
06200 Gimat, ANKARA / TURKEY  
Тел.:+90 312 397 91 33  
Факс:+90 312 397 10 34  
sales@mekaglobal.com  
www.mekaglobal.com

**MEKA**